

# Dell Latitude E6430/E6530/E6430 ATG

## Informações sobre configuração e recursos

### Sobre as Advertências

 **ATENÇÃO:** uma ADVERTÊNCIA indica um potencial de danos à propriedade, risco de lesões corporais ou mesmo risco de vida.

## Visão da parte da frente e de trás do Latitude E6430



Figura 1. Vista frontal

1. microfone

2. trava de liberação da tela

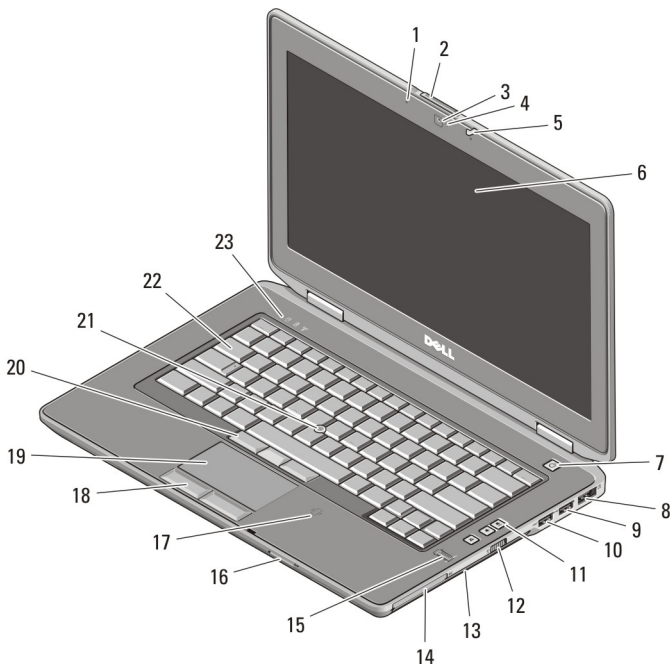

07TP6TA00

Modelo normativo : P25G, P19F, P25G  
Tipo normativo : P25G001, P19F001, P25G002  
2011 - 9

- |                                  |   |
|----------------------------------|---|
| 3. câmera                        | 15. leitor de impressão digital                                       |
| 4. luz de status da câmera       | 16. leitor de cartão de memória Secure Digital (SD)                   |
| 5. trava da tela                 | 17. leitor de cartão inteligente sem contato                          |
| 6. tela                          | 18. botões do touch pad (2)   |
| 7. botão liga/desliga            | 19. touch pad   |
| 8. conector eSATA/USB 2.0        | 20. botões do trackstick (3)  |
| 9. conector USB 3.0              | 21. track stick   |
| 10. conector USB 3.0 energizado  | 22. teclado   |
| 11. botões de controle de volume | 23. luzes de status do dispositivo (disco rígido, bateria e wireless) |
| 12. chave da rede sem fio        |   |
| 13. unidade óptica               |   |
| 14. slot de ExpressCard          |   |

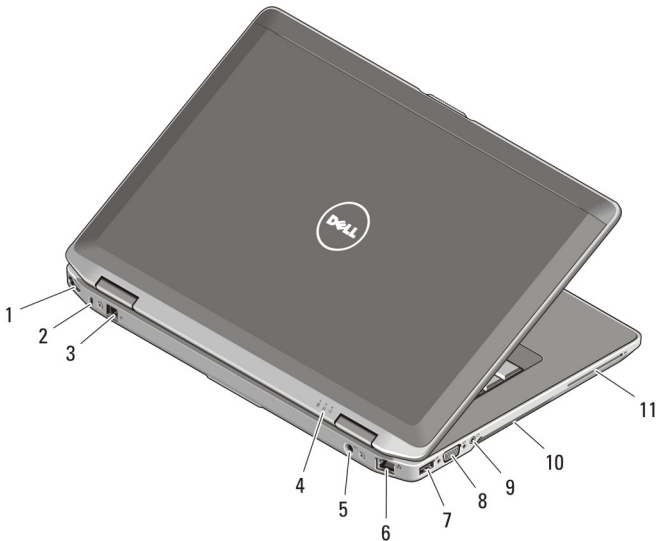

**Figura 2. Vista traseira**

- |   |                                |
|---|--------------------------------|
| 1. conector HDMI  | 6. conector de rede            |
| 2. encaixe do cabo de segurança                                     | 7. conector USB 2.0            |
| 3. conector do modem  | 8. conector VGA                |
| 4. luzes de status do dispositivo (energia, disco rígido e bateria) | 9. conector de áudio           |
| 5. conector de energia  | 10. aberturas de ventilação    |
|   | 11. slot de cartão inteligente |



**ATENÇÃO:** Não bloqueie, não introduza objetos e nem permita o acúmulo de poeira nas aberturas de ventilação. Não coloque o computador ligado em ambientes com pouca ventilação, por exemplo, em uma pasta fechada. O bloqueio do fluxo de ar pode danificar o computador ou causar incêndio. O ventilador é acionado quando o computador esquenta. O ruído produzido é normal e não indica que o ventilador ou o computador esteja com algum problema.

## Visão da parte da frente e de trás do Latitude E6530

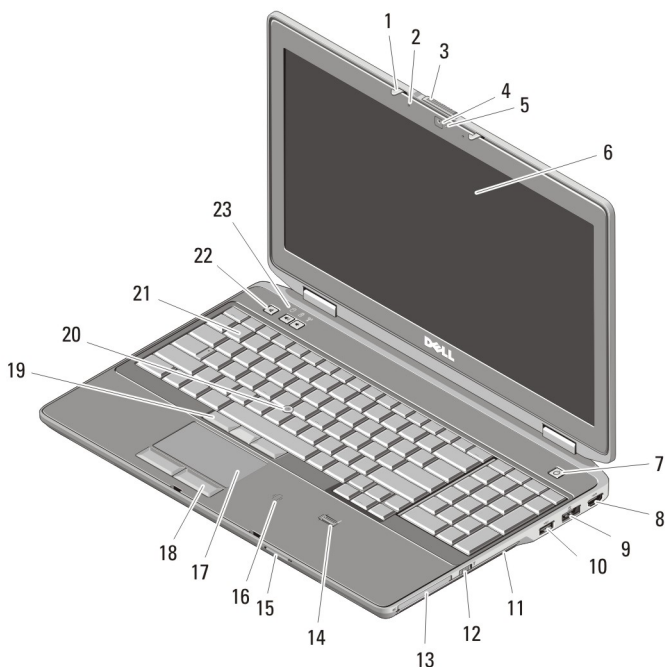

**Figura 3. Vista frontal**

- |                               |                                 |
|-------------------------------|---------------------------------|
| 1. trava da tela              | 7. botão liga/desliga           |
| 2. microfone                  | 8. conector HDMI                |
| 3. trava de liberação da tela | 9. conector eSATA/USB 2.0       |
| 4. câmera                     | 10. conector USB 3.0 energizado |
| 5. luz de status da câmera    | 11. unidade óptica              |
| 6. tela                       | 12. chave da rede sem fio       |

- |   |   |
|---|---|
| 13. slot de ExpressCard                             | 19. botões do trackstick (3)  |
| 14. leitor de impressão digital                     | 20. track stick   |
| 15. leitor de cartão de memória Secure Digital (SD) | 21. teclado   |
| 16. leitor de cartão inteligente sem contato        | 22. botões de controle de volume                                      |
| 17. touch pad                                       | 23. luzes de status do dispositivo (disco rígido, bateria e wireless) |
| 18. botões do touch pad (2)                         |   |

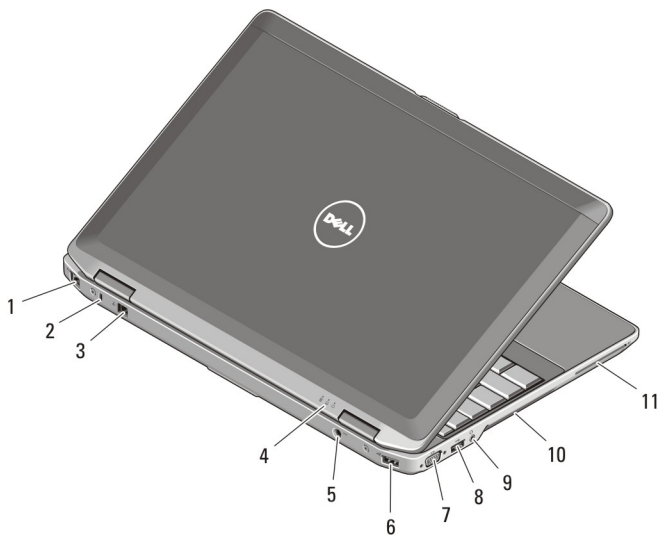

**Figura 4. Vista traseira**

- |   |                                |
|---|--------------------------------|
| 1. conector de rede   | 7. conector VGA                |
| 2. encaixe do cabo de segurança                                     | 8. conector USB 3.0            |
| 3. Conector do modem  | 9. conector de áudio           |
| 4. luzes de status do dispositivo (energia, disco rígido e bateria) | 10. aberturas de ventilação    |
| 5. conector de energia  | 11. slot de cartão inteligente |
| 6. conector USB 2.0   |                                |



**ATENÇÃO:** Não bloqueie, não introduza objetos e nem permita o acúmulo de poeira nas aberturas de ventilação. Não coloque o computador ligado em ambientes com pouca ventilação, por exemplo, em uma pasta fechada. O bloqueio do fluxo de ar pode danificar o computador ou causar incêndio. O ventilador é acionado quando o computador esquenta. O ruído produzido é normal e não indica que o ventilador ou o computador esteja com algum problema.

## Visão da parte da frente e de trás do Latitude E6430 ATG

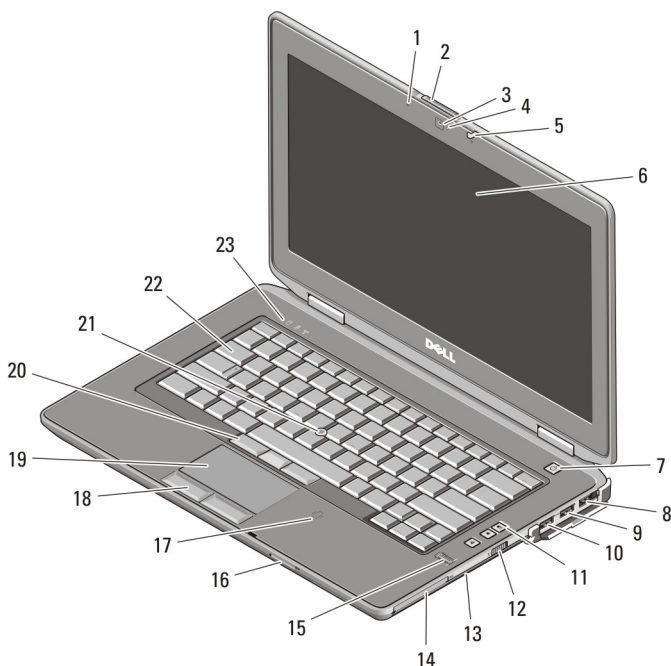

**Figura 5. Vista frontal**

- |                               |                                  |
|-------------------------------|----------------------------------|
| 1. microfone                  | 7. botão liga/desliga            |
| 2. trava de liberação da tela | 8. conector eSATA/USB 2.0        |
| 3. câmera                     | 9. conector USB 3.0              |
| 4. luz de status da câmera    | 10. conector USB 3.0 energizado  |
| 5. trava da tela              | 11. botões de controle de volume |
| 6. tela                       | 12. chave da rede sem fio        |

- |   |   |
|---|---|
| 13. unidade óptica                                  | 19. touch pad   |
| 14. slot de ExpressCard                             | 20. botões do trackstick (3)  |
| 15. leitor de impressão digital                     | 21. track stick   |
| 16. leitor de cartão de memória Secure Digital (SD) | 22. teclado   |
| 17. leitor de cartão inteligente sem contato        | 23. luzes de status do dispositivo (disco rígido, bateria e wireless) |
| 18. botões do touch pad (2)                         |   |

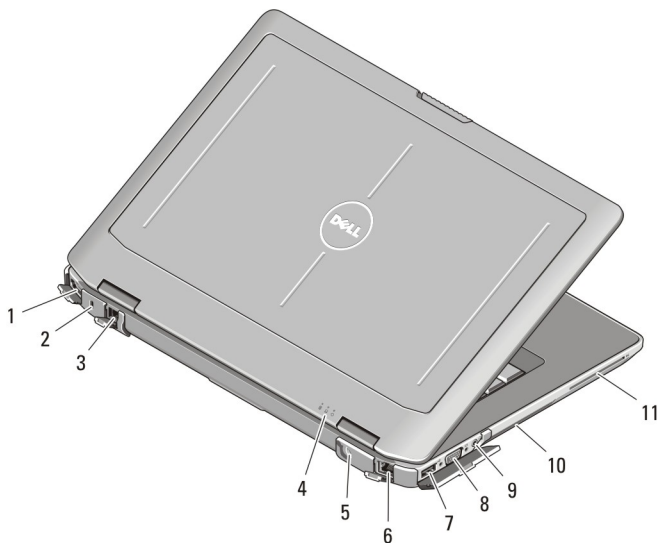

**Figura 6. Vista traseira**

- |   |                                |
|---|--------------------------------|
| 1. conector HDMI  | 7. conector USB 2.0            |
| 2. encaixe do cabo de segurança                                     | 8. conector VGA                |
| 3. conector do modem / WWAN pass-through (opcional)                 | 9. conector de áudio           |
| 4. luzes de status do dispositivo (energia, disco rígido e bateria) | 10. aberturas de ventilação    |
| 5. conector de energia  | 11. slot de cartão inteligente |
| 6. conector de rede   |                                |



**ATENÇÃO:** Não bloqueie, não introduza objetos e nem permita o acúmulo de poeira nas aberturas de ventilação. Não coloque o computador ligado em ambientes com pouca ventilação, por exemplo, em uma pasta fechada. O bloqueio do fluxo de ar pode danificar o computador ou causar incêndio. O ventilador é acionado quando o computador esquenta. O ruído produzido é normal e não indica que o ventilador ou o computador esteja com algum problema.

## Instalando a Alça de Transporte (Latitude ATG E6430)



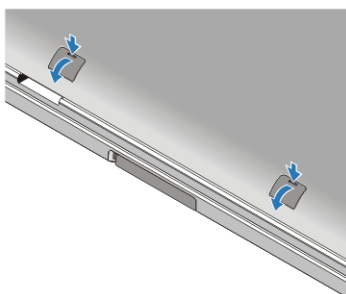

1. Insira um clipe de papel nos orifícios de liberação para destravar e remover as tampas de proteção dos slots.

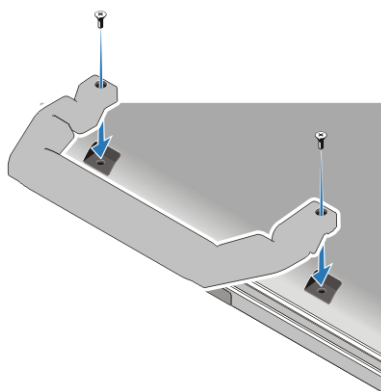

2. Coloque a alça de transporte dentro dos slots. Use os parafusos para apertar e fixar a alça de transporte ao computador.



# Configuração rápida

-  **ATENÇÃO:** Antes de iniciar qualquer procedimento desta seção, leia as informações de segurança que acompanham o computador. Para obter informações adicionais sobre as melhores práticas, consulte [www.dell.com/regulatory\\_compliance](http://www.dell.com/regulatory_compliance).
-  **ATENÇÃO:** O adaptador CA funciona com tomadas elétricas do mundo todo. No entanto, os conectores de energia e os filtros de linha variam de país para país. O uso de um cabo incompatível ou uma conexão incorreta ao filtro de linha ou à tomada elétrica poderá causar incêndio ou danos no equipamento.
-  **CUIDADO:** Ao desconectar o cabo do adaptador CA do computador, segure-o pelo conector, e não pelo fio, e puxe-o com firmeza, mas com cuidado para não danificá-lo. Quando você enrolar o cabo do adaptador CA, certifique-se de seguir o ângulo do conector no adaptador CA para evitar danificar o cabo.
-  **NOTA:** Alguns dispositivos podem não estar incluídos, se você não os tiver incluído em seu pedido.

1. Conecte o adaptador CA ao respectivo conector no computador e na tomada elétrica.



Figura 7. Adaptador CA

2. Conecte o cabo de rede (opcional).

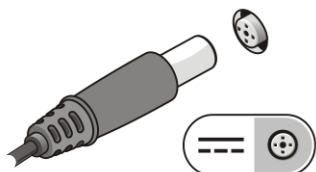

Figura 8. Conector de rede

3. Conecte os dispositivos USB, como mouse e teclado (opcional).



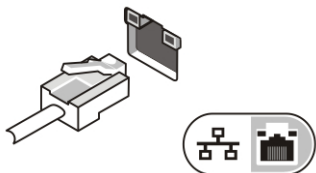

**Figura 9. Conector USB**

4. Abra a tela do computador e pressione o botão liga/desliga para ligar o computador.

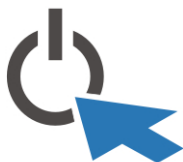

**Figura 10. Botão liga/desliga**

5. Conecte a antena externa (adquirida pelo cliente) ao cabo RF (fornecido pela Dell) presente na placa RF. (Aplicável apenas para E6430 ATG)

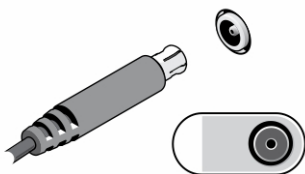

**Figura 11. Conector Pass RF**

-  **NOTA:** É recomendável que você ligue e desligue o computador pelo menos uma vez antes de instalar qualquer placa ou de conectar o computador a um dispositivo de acoplamento ou a outro dispositivo externo como, por exemplo, uma impressora.

## Especificações

-  **NOTA:** As ofertas podem variar de acordo com a região. As especificações a seguir se limitam àquelas exigidas por lei para fornecimento com o computador. Para obter mais informações sobre a configuração do computador, clique em **Iniciar** → **Ajuda e suporte** e selecione a opção para mostrar as informações sobre o computador.

---

## Alimentação

---

### Adaptador CA

Latitude E6430, Latitude E6530 e  
Latitude E6430 ATG

65 W e 90 W



**NOTA:** o adaptador CA de 65 W está disponível apenas para computadores com placa de vídeo integrada.

Tensão de entrada

100 VCA a 240 VCA

Bateria de célula tipo moeda

célula de lítio tipo moeda CR2032 de 3 V

---

## Características físicas

---

### Latitude E6430

Altura	26,90 mm a 32,40 mm (1,06 polegadas a 1,27 polegadas)
Largura	352,00 mm (13,86 polegadas)
Profundidade	241,00 mm (9,49 polegadas)
Peso (unidade separada com seis células)	2,62 kg (5,78 lb)

### Latitude E6530

Altura	28,30 mm a 34,20 mm (1,11 polegadas até 1,35 polegadas)
Largura	384 mm (15,12 polegadas)
Profundidade	258 mm (10,16 polegadas)
Peso (unidade separada com seis células)	2,75 kg (6,06 lb)

### Latitude E6430 ATG

Altura	33,8 mm a 37,8 mm (1,06 polegadas a 1,27 polegadas)
Largura	359,2 mm (14,14 polegadas) com a tampa da porta
Profundidade	247,4 mm (9,74 polegadas) com a tampa da porta

---

## Características físicas

---

Peso (unidade UMA com seis células) 2,88 kg (6,34 lb)

---

## Requisitos ambientais

---

Temperatura operacional: 0 °C a 35 °C (32 °F a 95 °F)

# Como encontrar mais informações e recursos

Consulte os documentos sobre segurança e normalização que foram fornecidos com seu computador e também a página de conformidade normativa em [www.dell.com/regulatory\\_compliance](http://www.dell.com/regulatory_compliance) para obter mais informações sobre:

- Práticas de segurança recomendadas
- Certificação de normalização
- Ergonomia

Consulte [www.dell.com](http://www.dell.com) para obter informações adicionais sobre:

- Garantia
- Termos e condições (apenas para os EUA.)
- Contrato de licença para o usuário final

Estão disponíveis informações adicionais em seu produto em [support.dell.com/manuals](http://support.dell.com/manuals).

### © 2012 Dell Inc.

Marcas comerciais usadas neste texto: Dell™, o logotipo DELL, Dell Precision™, Precision ON™, ExpressCharge™, Latitude™, Latitude ON™, OptiPlex™, Vostro™ e Wi-Fi Catcher™ são marcas comerciais da Dell Inc. Intel®, Pentium®, Xeon®, Core™, Atom™, Centrino® e Celeron® são marcas registradas ou marcas comerciais da Intel Corporation nos Estados Unidos e em outros países. AMD® é marca registrada e AMD Opteron™, AMD Phenom™, AMD Sempron™, AMD Athlon™, ATI Radeon™ e ATI FirePro™ são marcas comerciais da Advanced Micro Devices, Inc. Microsoft®, Windows®, MS-DOS®, Windows Vista®, o botão de iniciar do Windows Vista e Office Outlook® são marcas comerciais ou marcas registradas da Microsoft Corporation nos Estados Unidos e/ou em outros países. Blu-ray Disc™ é marca comercial de propriedade da Blu-ray Disc Association (BDA) e licenciada para uso em discos e players. A marca com a palavra Bluetooth® é marca registrada e de propriedade da Bluetooth® SIG, Inc. e qualquer uso de tal marca por parte da Dell Inc. é feito sob licença. Wi-Fi® é marca registrada da Wireless Ethernet Compatibility Alliance, Inc.